

REGULACIJSKI MOTOR MV 120/09E

za tropotne in štiripotne mešalne ventile



FIRST®

NAVODILO ZA MONTAŽO IN UPORABO

Montažo lahko izvede le strokovno usposobljena oseba!

PRED MONTAŽO IN PRED UPORABO

Motor je dobavljen z ročico v levem položaju, kot je na sliki desno. Pred zagonom preverite delovanje motorja v izbranem sektorju. Prestavite ročico in kazalo v ustrezen položaj (POLJE 1).

Pred prvim zagonom pogona in pred vsako sezono ventil z ročico nekajkrat zavrtite za polni kot 90°, da preprečite preobremenitve pogona, ki lahko nastanejo zaradi usedlin v ventilu.

Usedline v ventilu so prav tako najpogostejši vzrok za preobremenitev pogona, kar ima za posledico zlom varnostnih vilic na ročici. Če se varnostne vilice zlomijo večkrat, je potrebno mešalni ventil razdreti in očistiti ali zamenjati pogon z močnejšim (MV 120/360).

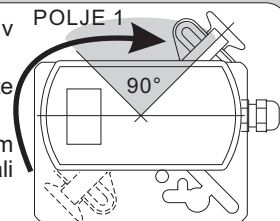

DIMENZIJE

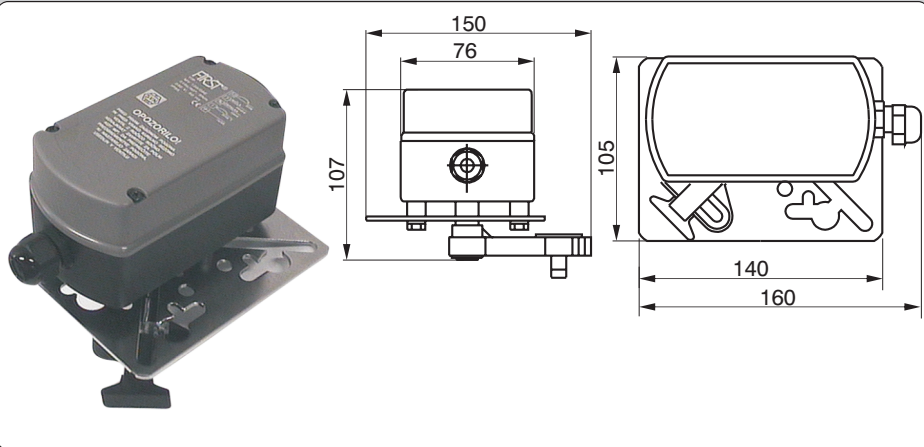

OPOZORILO!

Regulacijski motor nima za ločitev od omrežja priključnega kabla z vtičnem, niti stikala, ki bi ločilo aparat od omrežja. Zato je treba priključitev izvesti preko ustreznega zunanega stikala!

PRIGRADNJA MOTORJA NA MEŠALNI VENTIL

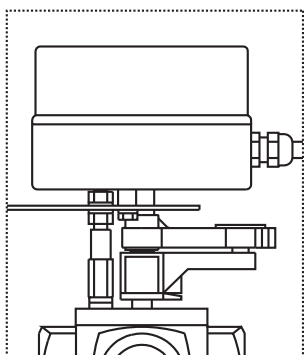

VILICE VARNOSTNE SKLOPKE

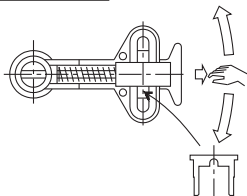

Varnostna sklopka z vilicami, ki se ob preobremenitvi pogona zlomijo, preprečuje okvaro elektromotornega pogona.

ZAMENJAVA:

- z gumbom izvlecite zatik sklopke in ročico postavite v srednji položaj
- izvlecite zlomljene vilice in jih zamenjajte s priloženimi, pritisnite jih do konca
- vrnite ročico v prvotni položaj

KAZALO

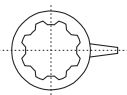

Kazalec postavite v takšen položaj, da bo kazal po dejansko nastavljeni skali, ki je pritrjena na mešalni ventil.

Sestava kompleta

Adapter vijaki

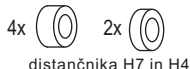

FIRŠT Rotomix LŽVM, Rotomix LŽVDM, Rotomix F3 in F4, Landis&Gyr, Besser, IKA, V.I.L.B., Meibes, Termomix, Besser, MUT

FIRŠT Rotomix MSVA, MSVBA, Ferrotherm, ESBE, IMP, Honeywell LŽ, Sauter, Centra (ZRK), API, Danfoss, Tekmar, TEM, Barberi

Adapter vložki



FIRŠT Rotomix MS, IMP, ESBE, Ferrotherm, Besser, API, Termomix, Barberi



FIRŠT Rotomix F3 in F4, Honeywell LŽ, MS



Landis&Gyr



2x

Vilice varnostne sponke

Po posebnem naročilu:

Adapter vijaki

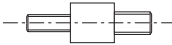

TVT Stadler

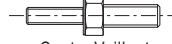

Centa, Vaillant



Viessmann do 1" M6

Adapter vložki



TVT STADLER



WITA, MEIBES, AEG



Viessmann



CENTRA DR, ZR <=1" Vaillant <=1", TVT Stadler □ 14



IKA, CALEFFI, MUT 1000



CENTRA ZRK <=1"

TEHNIČNI PODATKI

Tovarniška priključitev

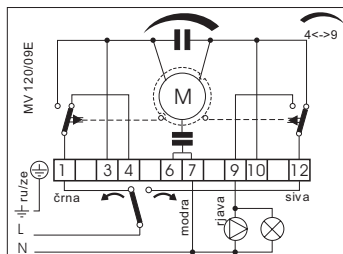

Priključna napetost.....	230 V, 50 Hz, 3.5 W
Kot zasuka.....	90°
Čas vrtenja za 90°.....	210s, 105s
Delovni moment.....	6 Nm
Razred zaščite pogona.....	IP 55
Razred izolacije E.....	120° (temp. okolice +lastno segrevanje)
Temperatura okolice.....	0 ... 55 °C
Zmogljivost mikrostikal.....	5(1)A, 250 VAC
Priključni kabel.....	5x0.75 mm ² , L=1500 mm



OPOZORILO:

V končni legi je na rjavem vodniku faza (L!)
Odstranite izolacijo na koncu rjavega vodika, le pred priključitvijo v sponke.

ELEKTRIČNI PRIKLJUČEK izvedite po shemi levo. V primeru krmiljenja motorja s termostatom, priporočamo priključitev črpalke preko mirovnega kontakta zunanjege releja, ki črpalko izključi šele, ko je mešalni ventil zaprt.

KRMILJENJE ODPRTO/ZAPRTO : S sobnim termostatom

KRMILJENJE POLOŽAJA VENTILA : S 3-točkovno regulacijsko avtomatiko, ki regulira temperaturo ogrevalne vode z mešalnim ventilom v odvisnosti od zunanje in/ali sobne temperature.

DODATNA OPREMA - RELE MODUL RM 24

Rele modul je potrebno vgraditi v primeru krmiljenja motorja s sobnim termostatom z enim delovnim (mirovnim) kontaktom SPST. Funkcijsko je RM 24 vhodni rele za motor in izhodni rele za črpalko.

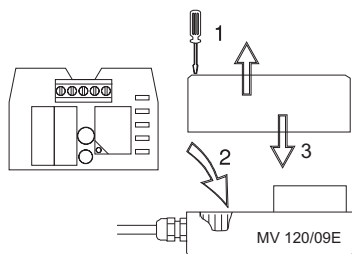

PRIKLJUČITEV RELEJA ČRPALKE

V primeru krmiljenja motorja s termostatom, priporočamo priključitev črpalke preko mirovnega kontakta zunanjege releja, ki črpalko izključi šele, ko je mešalni ventil zaprt..

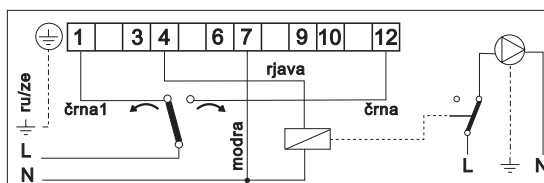

PRIGRADNJA MOTORJA NA MEŠALNI VENTIL

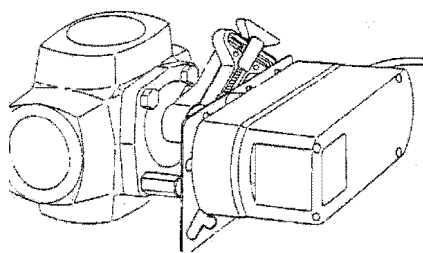

PRIGRADNJA MOTORJA NA LOPUTO

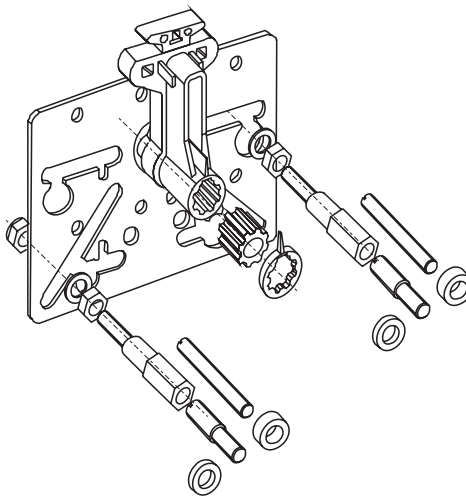
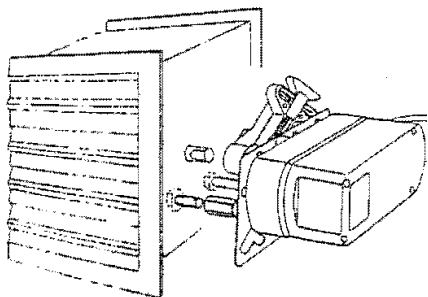

Priloženi komplet adapterjev za prigradnjo motorja na ventile :

FIRŠT Rotomix F3 in F4, ACASO, Landis&Gyr, Besser, IKA, V.I.L.B., Meibes, Termomix, Besser, MUT, FIRŠT Rotomix MSVA, MSVBA, Ferrotherm, ESBE, IMP, IMT, Honeywell LŽ, Sauter, Centra (ZRK), API, Danfoss, Tekmar, TEM, Barberi

Po posebnem naročilu dobavimo tudi prigradne elemente za mešalne ventile: Viessmann, Centra, V.I.L.B., TVT-STADLER, Honeywell (medeninasti), Vailant, VITA, Meibes, AEG, IKA, Caleffi, MUT 1000, ...

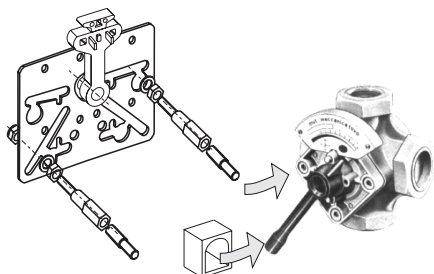

Primer prigradnje regulacijskega motorja na mešalni ventil IKA.

Ročica ventila se ne menja, ampak ostane v uporabi originalna, na njo pa se natakne adapter vložek. Enako velja za ventil Viessmann.

FIRŠT-ROTOTEHNIKA, s.p.: Radegunda 54, 3330 Mozirje, **PE VELENJE:** Koroška c.56a, 3320 Velenje, tel: 03/ 898 35 00, fax:03/ 898 35 35, **CENTRALNI SERVIS:** Koroška c. 56a, 3320 Velenje, tel: 03/ 898 35 30, 031 608 393, 041 608 393

Pridržujemo si pravico do spremembe navodil in tehničnih karakteristik proizvoda brez predhodnega obvestila.